

K-Nr.: 25734
 K-no.:

Ansteuerübertrager / Drive transformer

 Datum: 08.09.2022
 Date:

 Kunde:
 Customer

 Kd. Sach Nr.:
 Customers part no.:

 Seite 1 von 4
 Page of

 Maßbild (mm): Freimaßtoleranz DIN ISO 2768-c
 Mechanical outline General tolerances

 Toleranz der Stiftabstände ±0,2mm
 (Tolerances grid distance)

 DC = Date Code
 F = Factory

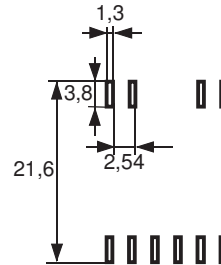
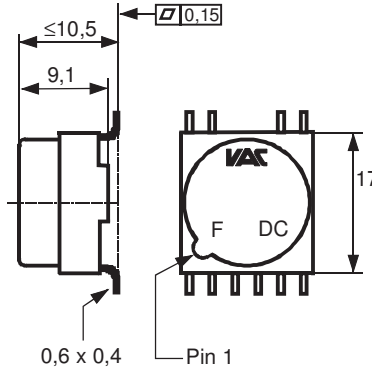
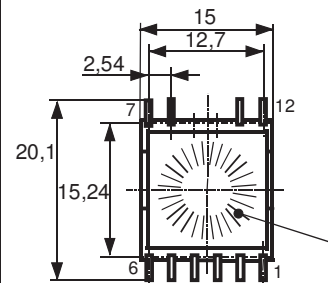
 Vorschlag zur Anordnung der
 Anschlussflächen (Example
 for pad positions)

 Wicklung N1 kann sichtbar sein
 (winding N1 may be visible)

 Anschlüsse:
 Connections:

 Leerstifte:
 Not connected pins
 1, 3, 4, 6

 Beschriftung:
 marking

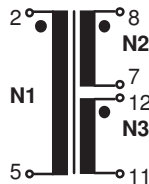
 5046X007
 F DC

 Anschlussschema:
 Schematic diagram

 $\ddot{U} = 1 : 1 : 1$

 Betriebsdaten/Charakteristische Daten (Richtwerte):
 Operational data/characteristic data (nominal values):

 $U_1 = 15...18V$ $U_2 = 15V$ $U_3 = 15V$
 $\int U_1 dt \geq 85 \mu Vs$ (unipolar) $f = 100 \text{ kHz}$ $\tau = 0,5$
 $P_{\ddot{U}} = 3 \text{ W}$ (100°C); $P_{\ddot{U}} = 6,5 \text{ W}$ (80°C); $P_{\ddot{U}} = 20 \text{ W}$ (40°C)
 $P_{\ddot{U}} = 9 \text{ W}$ (only for a short time; < 1 min)

 $L_1 = 1.4 \text{ mH}$ ($f = 10 \text{ kHz}$)
 $L_{S1} = 0.3 \mu H$ ($f = 100 \text{ kHz}$, N_2 shorted)
 $L_{S1} = 0.3 \mu H$ ($f = 100 \text{ kHz}$, N_3 shorted)
 $C_{k1-2+3} = 13 \text{ pF}$ ($f = 1 \text{ kHz}$)

 Umgebungstemperatur/ambient temperature: -40°C...+100°C
 Lagertemperatur/storage temperature: -40°C...+ 85°C

 Prüfung: (V: 100%-Test; AQL...: DIN ISO 2859-Teil1)
 Inspection

1) (V)	M3014:	$U_{p,eff} = 4.5 \text{ kV}$, $U_{p,eff} = 1 \text{ kV}$,	2s, 2s,	N1 gegen/vs N2 + N3 N2 gegen/vs N3
2) (V)	M3024:	$U_{p,eff} = 1,6 \text{ kV}$, $U_{TA, eff} \geq 1,3 \text{ kV}$	2 s , (10 pC)	N1 gegen/vs. N2+N3
3) (AQL 1/S4)	M3011/4:	Einstellwerte/Settings (N1): Prüfwert/Test value		$U_E = 4.25 \text{ V}$, $t_d = 20 \mu s$, $f_p = 1 \text{ kHz}$ $I_p \leq 120 \text{ mA}$

 Siehe Seite 2
 See page 2

 Weitere Vorschriften: Siehe Seite 2
 Applicable documents: See page 2

Datum	Name	Index	Änderung
08.09.2022	Dz.	84	Implementation of an alternative wire supplier. CN-22-068
23.05.19	Han Ke	83	(DB) RCu-values changed to $R_{Cu1} = 156 \text{ m}\Omega$, $R_{Cu2} = 318 \text{ m}\Omega$, $R_{Cu3} = 318 \text{ m}\Omega$. CN-19-149

Hrsg.: R&D-PD NPI D editor	Bearb: Sc. designer	MC-PM: Sn. check	freig.: Pr. released
-------------------------------	------------------------	---------------------	-------------------------

K-Nr.: 25734 K-no.:	Ansteuerübertrager / Drive transformer	Datum: 08.09.2022 Date:
Kunde: Customer	Kd. Sach Nr.: Customers part no.:	Seite 2 von 4 Page of

 Prüfung: (V: 100%-Test; AQL...: DIN ISO 2859-Teil1)
 Inspection

- | | | | |
|---------------|----------|--|---|
| 4) (V) | M3011/6: | Polarität / Übersetzungsverhältnis:
Polarity / Turns ratio: | Toleranz $\pm 1\%$ (± 0 Wdg.)
Tolerance |
| 5) (AQL 1/S4) | M3011/5: | $R_{Cu1} = 156\ m\Omega \pm 15\%$ | $R_{Cu2} = 318\ m\Omega \pm 15\%$ $R_{Cu3} = 318\ m\Omega \pm 15\%$ |
| 6) (AQL 1/S4) | M3200: | Mechanische Prüfung
Mechanical test | |
| 7) (Fix 05) | M3291: | Lötbarkeitstest nach Abschnitt 1
Solderability test acc. to chapter 1 | |

Typprüfung: / type test:

- 1) Stoßspannungsprüfung nach M3064 / HV transient test according to M3064
-
- Stoßspannungsprüfung nach M3064

N1 gegen/vs. N2+N3

 Einstellwerte: 1,2 μ s / 50 μ s-Kurvenform (waveform)
 Settings $U_{P,max} = 9.8\ kV$

 10 Impulse im Abstand $t = 10$ Sekunden mit wechselnder Polarität
 10 pulses in a cycle of $t = 10$ seconds with changing polarity

- 2) Hochspannungsprüfung nach M3014 / HV test according to M3014

 $U_{p,eff} = 3.6\ kV,$ 5s, N1 gegen/vs. N2 + N3

- 3) Teilentladungsprüfung nach M3024 / Partial discharge test according to M3024

 $U_{p,eff} = 1.6\ kV,$ 5s, N1 gegen/vs. N2 + N3
 $U_{TA,eff} \geq 1.3\ kV$ (10 pC)

 Messungen nach Temperaturgleich der Prüflinge an Raumtemperatur
 Measurements after temperature balance of the test samples at room temperature

Hrsg.: R&D-PD NPI D editor	Bearb: Sc. designer	MC-PM: Sn. check	freig.: Pr. released
-------------------------------	------------------------	---------------------	-------------------------

K-Nr.: 25734 K-no.:	Ansteuerübertrager / Drive transformer	Datum: 08.09.2022 Date:
Kunde: Customer	Kd. Sach Nr.: Customers part no.:	Seite 3 von 4 Page of

Weitere Vorschriften:
Applicable documents:

Packing: Drypack / MSL according VAC M3027

Konstruiert, gefertigt und geprüft nach IEC 61800-5-1:2007-07 und erfüllt die Vorschriften.
Designed, manufactured and tested in accordance with IEC 61800-5-1:2007-07 and complies with the standards.

Parameter:	Verstärkte Isolierung	N1 gegen N2+N3
Parameters:	Reinforced insulation	N1 vs. N2+N3
	Systemspannung	600 Veff
	System voltage	600 Vrms
	Arbeitsspannung (effektiv)	848 Veff
	Working voltage (rms)	848 Vrms
	Arbeitsspannung (Spitze) / Periodisch wiederkehrende Spitzenspannung	1200 Vp
	Working voltage (peak) / Recurring peak voltage	1200 Vp
	Verschmutzungsgrad	2
	Pollution degree	2
	Überspannungskategorie	3
	Overvoltage category	3
	Isolierstoffgruppe	3
	Insulating material group	3

Anmerkung:

Note:

In Anwendungen, in denen Funktionsisolierung zwischen allen Wicklungen (N gegen N) gefordert wird, darf die Maximale DC-Arbeitsspannung bis zu 1200 V betragen.
In applications where functional insulation among all windings (N vs. N) is required, the maximum DC working voltage may be up to 1200 V.

Hrsg.: R&D-PD NPI D editor	Bearb: Sc. designer	MC-PM: Sn. check	freig.: Pr. released
-------------------------------	------------------------	---------------------	-------------------------

K-Nr.: 25734
K-no.:

Ansteuerübertrager / Drive transformer

Datum: 08.09.2022
Date:

Kunde:
Customer

Kd. Sach Nr.:
Customers part no.:

Seite 4 von 4
Page of

packing information / Verpackungsinformation:

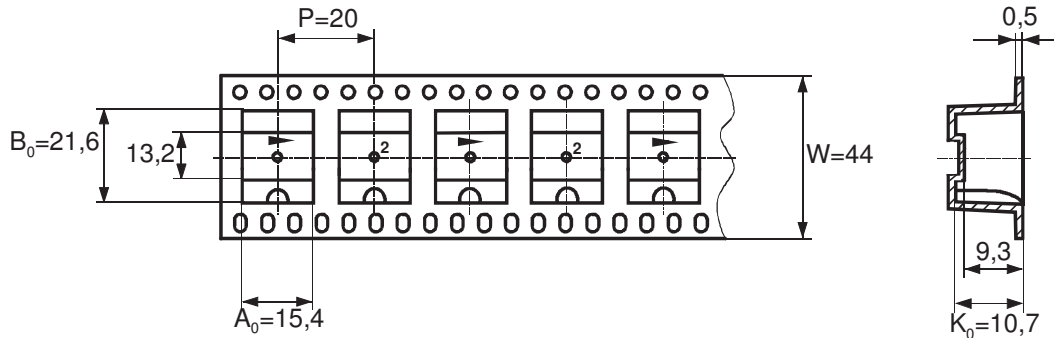

the first two nests must be crushed for better pockets.
Die ersten zwei Nester gequetscht für besseres einfädeln.

leading 25 empty pockets
Vorlauf 25 leere Nester

laging 25 empty pockets
Nachlauf 25 leere Nester

cover tape 400mm longer than carrier tape
Deckband 400mm länger als Blistergurt

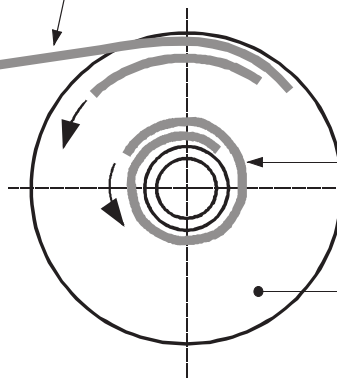

Reel

laging:>25 empty pockets
Nachlauf >25 leere Nester

leading:>25 empty pockets
Vorlauf >25 leere Nester

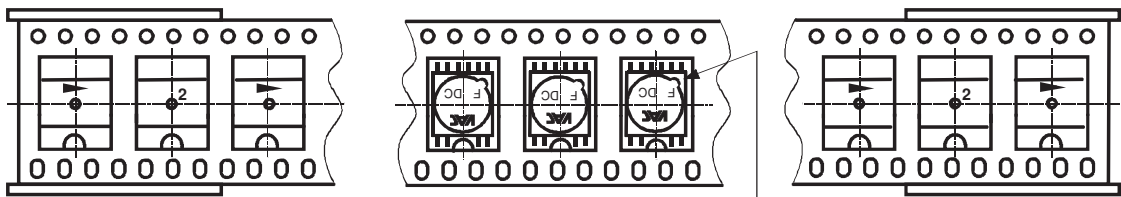

Orientation Pin 1 in carrier tape
Anordnung von Stift 1 im Blistergurt

Insertion of components according orientation 2 shown in M-sheet 3510
Einsetzen der Bauelemente nach M-Blatt 3510 Orientierung 2

packing quantities :
Verpackungsmenge

260 pieces/reel (packing carton) 260 Bauelemente/Rolle
5 reel/carton (outer carton)=1300 pieces (outer carton)
5 Rollen/Karton =1300 Bauelemente /Außenkarton

Hrsg.: R&D-PD NPI D
editor

Bearb: Sc.
designer

MC-PM: Sn.
check

freig.: Pr.
released